

Karta katalogowa | Nr katalogowy: 221-483

złączka COMPACT do puszek instalacyjnych; do wszystkich rodzajów przewodów;
do zastosowań Ex e; maks. 4 mm²; 3-przew.; z dźwigniami; kolor obudowy przezroczysty;
temperatura pracy maks. 105°C; 4,00 mm²; transparentny

<https://www.wago.com/221-483>



Kolor: przezroczysty

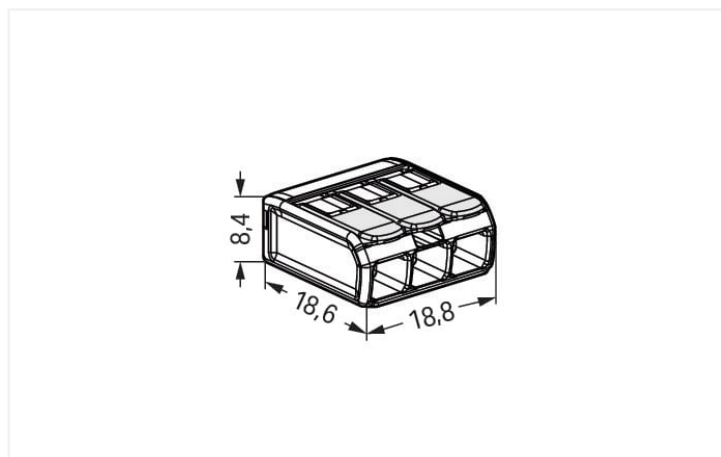

wymiary w mm

Korzyści:

- Łatwa obsługa: podnieś dźwignię, wsuń przewód, opuść dźwignię
- Dostępne wersje 2-, 3- i 5-przewodowe
- Komfortowy montaż przewodów o przekroju od 0,14 do 4 mm²
- Montaż przewodów jedno- i wielodrutowych oraz linkowych
- Oszczędność czasu dla monterów i producentów urządzeń
- Szybkie podłączanie urządzeń o dużej mocy
- Bezpieczeństwo przy instalacji długich przewodów o większych przekrojach
- Adapter montażowy do montażu zgodnego z normami
- Napięcie robocze 275 lub 440 V
- Możliwość mocowania zgodnie z potrzebami własnymi klienta
- ATEX (Ex 2 II G)/IECEX (Ex eb IIC Gb) strefa 1, 2
- IECEX (Ex eb IIC Gb); American Ex (AEx eb IICGb)/klasa 1; strefa 1

Wskazówki

wskazówka dot. bezpieczeństwa 1

Dopuszczalne napięcie robocze złączki zamontowanej w adapterze (440 V lub 275 V) zależy od sposobu zabudowy.

wskazówka dot. bezpieczeństwa 2

Dopuszczalne jest zastosowanie tylko z adapterem montażowym (221-501). Możliwe jest zastosowanie innych adapterów (patrz pliki certyfikatów). Złączki należy zamontować w obudowie odpowiadającej wymaganiom dotyczącym ochrony przeciwwybuchowej, zgodnie z EN 60079-0, rozdział 1 lub EN 60079-31. Przy montażu w obudowie o rodzaju ochrony przeciwwybuchowej „budowa wzmocniona eb” zgodnie z EN 60079-7 należy zachować powietrzne i powierzchniowe odstępstwa izolacyjne zgodnie z tabelą 2 tej normy. Zastosowanie akcesoriów: patrz punkt 1.

Złączki te można stosować zarówno w grupie II, jak i w grupie I, ponieważ w obu grupach wymagania są identyczne.

Zastosowanie tych komponentów wymaga oceny przez notyfikowane jednostki certyfikujące.

Parametry elektryczne

parametry znamionowe wg	IEC/EN 60079-7		
kategoria przepięć	III	III	II
stopień zanieczyszczenia	3	2	2
napięcie znamionowe	-	-	-
znamionowe napięcie udarowe	-	-	-
prąd znamionowy	-	-	-

dane aprobowane wg	UL 60079		
use group	B	C	D
napięcie znamionowe	-	440 V	-
prąd znamionowy	-	20 A	-

Parametry Ex

parametry znamionowe wg	ATEX: PTB 18 ATEX 1019 U / IECEX: PTB 18.0045U (Ex eb IIC Gb)
napięcie znamionowe EN (Ex e II)	440 V
prąd znamionowy (Ex e II)	32 A

Parametry zacisków

zaciski	3
łączna liczba potencjałów	1

Typ połączenia 1

technika podłączania przewodu	CAGE CLAMP®
sposób otwierania zacisku	dźwignia
materiał podłączanego przewodu	miedź
przekrój znamionowy	4 mm ² / 12 AWG
przewód jednodrutowy	0,2 ... 4 mm ² / 24 ... 12 AWG
przewód wielodrutowy	0,2 ... 4 mm ² / 24 ... 12 AWG
przewód linkowy	0,14 ... 4 mm ² / 24 ... 12 AWG
długość odizolowania przewodu	11 mm / 0.43 in
kierunek oprzewodowania	oprzewodowanie z boku

Wymiary	
szerokość	18,8 mm / 0.74 in
wysokość	8,6 mm / 0.327 in
głębokość	18,8 mm / 0.732 in



Dane materiałowe	
specyfikacja danych materiałowych	patrz tutaj
kolor	przezroczysty
klasa palności wg UL 94	V2
obciążenie ogniowe	0,064 MJ
kolor elementu otwierającego zacisk	jasnoszary
masa	2,7 g

Warunki środowiskowe	
temperatura otoczenia (przechowywanie)	-40 ... +60 °C
długotrwała temperatura pracy	-55 ... +105 °C

Dane handlowe	
eCl@ss 10.0	27-14-11-04
eCl@ss 9.0	27-14-11-04
ETIM 8.0	EC000446
ETIM 7.0	EC000446
szt./opak.	500 (50) szt.
rodzaj opakowania	karton
kraj pochodzenia	DE
GTIN	4055143837347
numer taryfy celnej	85369010000

Zgodność z wymaganiami ochrony środowiska	
Status zgodności z dyrektywą RoHS	Compliant, No Exemption

Aprobaty/certyfikaty

General approvals			Declarations of conformity and manufacturer's declarations		
  					
Aprobata	Norma	Oznaczenie certyfikatu	Aprobata	Norma	Oznaczenie certyfikatu
CCA DEKRA Certification B.V.	EN 60998	NTR NL-7990	ATEX-Attestation of Conformity WAGO GmbH & Co. KG	-	-
ENEC 05 DEKRA Certification B.V.	EN 60669, EN 60998	71-127529	EU-Declaration of Conformity WAGO GmbH & Co. KG	-	-
UL Underwriters Laboratories Inc.	UL 486C	E69654	UK-Declaration of Conformity WAGO GmbH & Co. KG	-	-

Approvals for marine applications



Aprobata	Norma	Oznaczenie certyfikatu
LR Lloyds Register	EN 60998	LR22207029TA

Approvals for hazardous areas



Aprobata	Norma	Oznaczenie certyfikatu
AEx Underwriters Laboratories Inc.	UL 60079	E185892 (AEx eb IIC resp. Ex eb IIC)
CCC CNEX	GB/T 3836.3	2020312313000184 (Ex eb IIC Gb, Ex eb I Mb)
EAC Brjansker Zertifizierungsstelle	TP TC 012/2011	RU C-DE.AM02. B.00127/19 (Ex e IIC Gb U)
IECEX Physikalisch Technische Bundesanstalt	IEC 60079-0	IECEX PTB 18.0045U (Ex eb IIC Gb, Ex eb I Mb)
INMETRO TÜV Rheinland do Brasil Ltda.	IEC 60079	TÜV 19.1781 U

Do pobrania

Dokumentacja

System Description

System Description 221-482, 221-483, 221-485	pdf 1151.51 KB	↓
--	-------------------	-------------------

Bid Text

221-483	21.05.2019	docx 16.02 KB	↓
221-483	21.05.2019	xml 4.09 KB	↓
ausschreiben.de 221-483			↓

Dane CAD/CAE

Dane CAD

2D/3D Models 221-483	↓
----------------------	-------------------

CAE data

EPLAN Data Portal 221-483	↓
ZUKEN Portal 221-483	↓

1 Powiązane produkty

1.1 Opcjonalne akcesoria

1.1.1 adapter montażowy

1.1.1.1 akcesoria montażowe



Nr kat.: 221-501

adapter montażowy; do zastosowań Ex; seria 221, 4 mm²; do montażu śrubowego na szynie TS 35; jasnoszary

Nr kat.: 221-500/000-006

adapter montażowy; seria 221, 4 mm²; do montażu śrubowego na szynie TS 35; niebieski

Wskazówki dotyczące obsługi

podłączanie przewodów

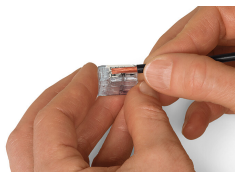

Odizolowanie przewodu na długości 11 mm

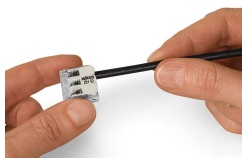

Opuszczenie dźwigni

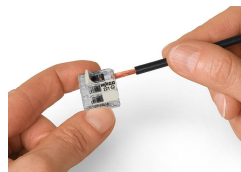

Podłączanie przewodów: otworzyć zacisk poprzez podniesienie dźwigni i wprowadzić przewód.

montaż

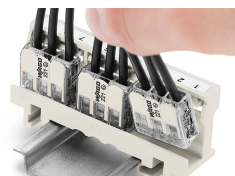

Montaż zatraskowy złączek w adapterze montażowym

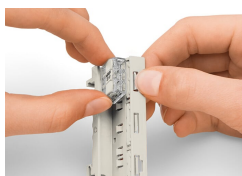

Demontaż złączki instalacyjnej z adaptera montażowego



Demontaż przewodu w adapterze montażowym

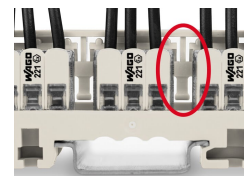

Układ 440 V
Rozmieszczenie złączek w adapterze z uwzględnieniem odległości określonej przez znacznik odstępu



Układ 440 V
Montaż pionowy na szynie TS 35

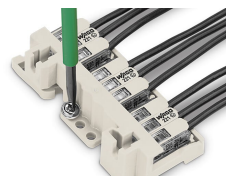

Układ 440 V
Montaż poziomy na płycie montażowej



Układ 440 V
Zamocowanie adaptera przy pomocy izolowanych śrub

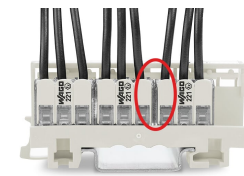

Układ 275 V
Rozmieszczenie złączek w adapterze bez uwzględnienia odległości określonej przez znacznik odstępu



Układ 275 V
Zamocowanie adaptera przy pomocy przewodzących śrub

kontrola

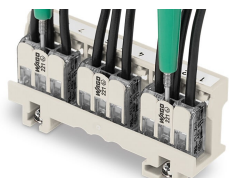

Łatwy pomiar na złączkach – nawet po zamontowaniu i oprzewodowaniu
Sposób zabudowy nie ma tu znaczenia.