

karta katalogowa | nr katalogowy: 2004-1304

złączka przelotowa 3-przewodowa; 4 mm²; do zastosowań Ex e II oraz Ex i; opis z boku i na środku; na szynę TS 35 x 15 i 35 x 7,5; Push-in CAGE CLAMP®; 4,00 mm²; niebieski

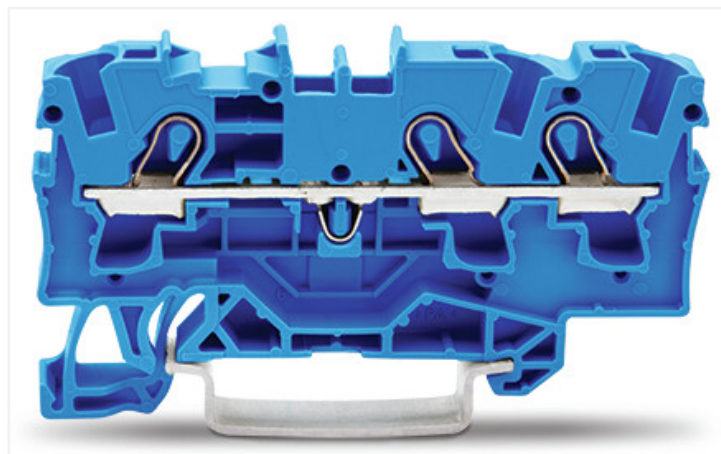

<https://www.wago.com/2004-1304>

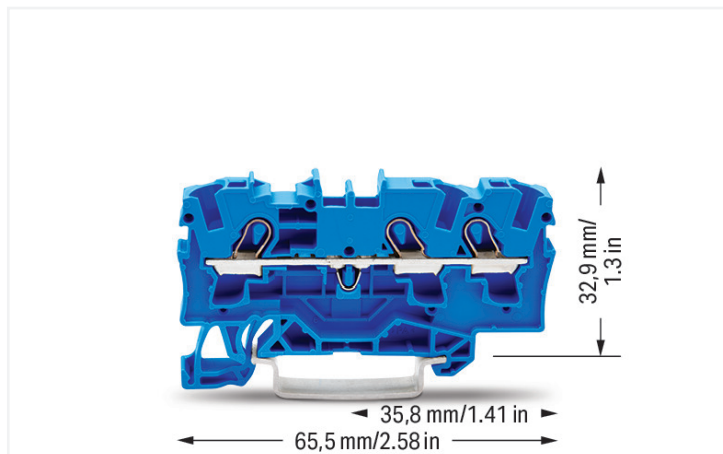

kolor: ■ niebieski

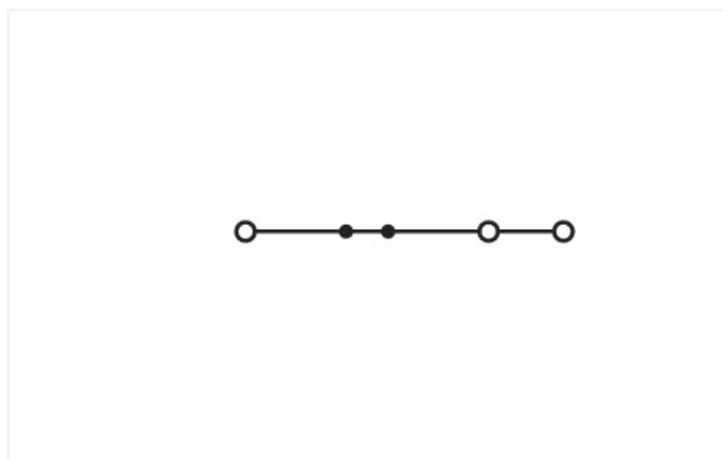

ilustracja podobnego produktu

Parametry elektryczne

parametry znamionowe wg	IEC/EN 60947-7-1		
kategoria przepięć	III	III	II
stopień zanieczyszczenia	3	2	2
napięcie znamionowe	800 V	-	-
znamionowe napięcie udarowe	8 kV	-	-
prąd znamionowy	32 A	-	-
Current at conductor cross-section (max.) mm ²	41 A	-	-

dane aprobowane wg	UL 1059		
Use Group	B	C	D
napięcie znamionowe	600 V	600 V	-
prąd znamionowy	30 A	30 A	-

dane aprobowane wg	CSA 22.2 No 158		
Use Group	B	C	D
napięcie znamionowe	600 V	600 V	-
prąd znamionowy	30 A	30 A	-

Parametry Ex	
do stref zagrożonych wybuchem	Patrz: instrukcje obsługi w dziale „Wiedza i pliki do pobrania” – „Dokumentacja” – Inne informacje: „Objaśnienia techniczne”
parametry znamionowe wg	ATEX: PTB 05 ATEX 1095 U / IECEx: PTB 05.0033U (Ex eb IIC Gb)
napięcie znamionowe EN (Ex e II)	550 V
prąd znamionowy (Ex e II)	30 A

moc strat

moc strat, na biegun (potencjał)	1.024 W
prąd znamionowy I_N dla wskaźnika mocy strat	32 A
wartość rezystancji dla współczynnika strat mocy zależnych od prądu	0.001 Ω

Parametry zacisków

zaciski	3
łączna liczba potencjałów	1
liczba poziomów	1
liczba miejsc na mostek	2

Typ połączenia 1

technika podłączania przewodu	Push-in CAGE CLAMP®
sposób otwierania zacisku	przyrząd montażowy
materiał podłączanego przewodu	miedź
przekrój znamionowy	4 mm ²
przewód jednodrutowy	0,5 ... 6 mm ² / 20 ... 10 AWG
przewód jednodrutowy, montaż wtykowy bez narzędzi	1,5 ... 6 mm ² / 14 ... 10 AWG
przewód linkowy	0,5 ... 6 mm ² / 20 ... 10 AWG
przewód linkowy, z tulejką, z kołnierzem z tworzywa	0,5 ... 4 mm ² / 20 ... 12 AWG
przewód linkowy, z tulejką, montaż wtykowy bez narzędzi	1,5 ... 4 mm ² / 18 ... 12 AWG
wskazówka (przekrój przewodu)	W zależności od rodzaju przewodu wtykowo można montować także przewody o mniejszym przekroju.
długość odizolowania przewodu	11 ... 13 mm / 0.43 ... 0.51 in
kierunek oprzewodowania	oprzewodowanie od czoła

Wymiary

szerokość	6,2 mm / 0.244 in
wysokość	65,5 mm / 2.579 in
głębokość od górnej krawędzi szyny	32,9 mm / 1.295 in
głębokość	39,5 mm / 1.555 in

Dane mechaniczne

sposób montażu	szyna montażowa TS 35
plaszczyna opisu	opis na środku/z boku

Dane materiałowe

specyfikacja danych materiałowych	patrz tutaj
kolor	niebieski
grupa materiału izolacyjnego	I
materiał izolacyjny	poliamid (PA66)
klasa palności wg UL 94	V0
obciążenie ogniowe	0,161 MJ
masa	8,4 g

Warunki środowiskowe

temperatura montażu	-35 ... +85°C
długotrwała temperatura pracy	-60 ... +105°C

Dane handlowe

Product Group	22 (TOPJOB S)
eCl@ss 10.0	27-14-11-20
eCl@ss 9.0	27-14-11-20
ETIM 9.0	EC000897
ETIM 8.0	EC000897
szt./opak.	50 szt.
rodzaj opakowania	karton
kraj pochodzenia	DE
GTIN	4017332071550
numer taryfy celnej	85369010000

Zgodność z wymaganiami ochrony środowiska

Status zgodności z dyrektywą RoHS	Compliant, No Exemption
-----------------------------------	-------------------------

Aprobaty/certyfikaty

General approvals



aprobata	norma	oznaczenie certyfikatu
CCA DEKRA Certification B.V.	EN 60947	71-125978
CCA DEKRA Certification B.V.	EN 60947	NTR NL-7964
CSA DEKRA Certification B.V.	C22.2 No. 158	1645435
UL Underwriters Laboratories Inc.	UL 1059	E45172

Declarations of conformity and manufacturer's declarations



aprobata	norma	oznaczenie certyfikatu
ATEX-Attestation of Conformity WAGO GmbH & Co. KG	-	-
EU-Declaration of Conformity WAGO GmbH & Co. KG	-	-
Railway WAGO GmbH & Co. KG	-	Railway Ready
UK-Declaration of Conformity WAGO GmbH & Co. KG	-	-

Approvals for marine applications



aprobata	norma	oznaczenie certyfikatu
ABS American Bureau of Shipping	-	20-HG1941090-PDA
BV Bureau Veritas S.A.	EN 60947	38586/B0 BV

Approvals for hazardous areas



aprobata	norma	oznaczenie certyfikatu
AEx Underwriters Laboratories Inc.	EN 60079	E185892 (AEx eb IIC resp. Ex eb IIC)
ATEX Physikalisch Technische Bundesanstalt (PTB)	EN 60079	PTB 05 ATEX 1095 U (II 2 G Ex eb IIC Gb bzw. I M 2 Ex eb I Mb)
CCC CNEX	GB/T 3836.3	2020312313000160 (Ex eb IIC Gb, Ex eb I Mb)
EAC Brjansker Zertifizierungsstelle	TP TC 012/2011	RU C-DE.AM02. B.00127/19 (Ex e IIC Gb U)

Approvals for hazardous areas

IECEX Physikalisch Technische Bundesanstalt (PTB)	IEC 60079	IECEX PTB 05.0033 U (Ex eb IIC Gb resp. Ex eb I Mb)
INMETRO TÜV Rheinland do Brasil Ltda.	IEC 60079	TÜV 12.1309 U

Do pobrania

Environmental Product Compliance

Compliance Search

Environmental Product
Compliance 2004-1304



Dokumentacja

Dodatkowe informacje

Technical Section

pdf
2246.92 KB



Bid Text

2004-1304

19.02.2019

xml
3.88 KB



2004-1304

07.08.2018

docx
14.75 KB



Dane CAD/CAE

Dane CAD

2D/3D Models
2004-1304



CAE data

EPLAN Data Portal
2004-1304



WSCAD Universe
2004-1304



ZUKEN Portal
2004-1304



1 powiązane produkty

1.1 niezbędne akcesoria

1.1.1 ścianka końcowa

1.1.1.1 ścianka końcowa



[nr kat.: 2004-1392](#)

ścianka końcowa/wewnętrzna; grubość
1 mm; pomarańczowy



[nr kat.: 2004-1391](#)

ścianka końcowa/wewnętrzna; grubość
1 mm; szary



[nr kat.: 209-191](#)

ścianka rozdzielająca Ex e / Ex i; grubość
3 mm; szerokość 120 mm; pomarań-
czowy



[nr kat.: 2004-1394](#)

ścianka rozdzielająca; grubość 2 mm; wy-
stająca; pomarańczowy



[nr kat.: 2004-1393](#)

ścianka rozdzielająca; grubość 2 mm; wy-
stająca; szary

1.2 opcjonalne akcesoria

1.2.1 blokada izolacji

1.2.1.1 blokada izolacji



nr kat.: 2004-171

blokada izolacji; 0,25 ... 0,5 mm²; 5 szt./pasek; jasnoszary



nr kat.: 2004-172

blokada izolacji; 0,75 ... 1 mm²; 5 szt./pasek; ciemnoszary

1.2.2 blokada końcowa bezśrubowa

1.2.2.1 akcesoria montażowe



nr kat.: 249-117

blokada końcowa bezśrubowa; szerokość 10 mm; na szynę TS 35 x 15 i 35 x 7,5; szary



nr kat.: 249-116

blokada końcowa bezśrubowa; szerokość 6 mm; na szynę TS 35 x 15 i 35 x 7,5; szary

1.2.3 montaż

1.2.3.1 pokrywa



nr kat.: 709-156

pokrywa; typ 3; do wspornika pokrywy list. zacisk. typ 3; długość 1 m; transparentny

1.2.3.2 wspornik pokrywy



nr kat.: 709-169

wspornik pokrywy; typ 3; z wkrętem mocującym, stabilizującym i nakrętkami; do złączek listwowych z serii od 279 do 282, 880; do złączek listwowych Mini z serii 264; do złączek sygnałowych z serii 270; szary

1.2.4 mostki

1.2.4.1 mostki



nr kat.: 210-103

łańcuchowy mostek przewodowy; z izolacją; czarny



nr kat.: 210-123

łańcuchowy mostek przewodowy; z izolacją; niebieski



nr kat.: 2004-406/020-000

mostek do połączeń typu trójkąt; z izolacją; jasnoszary



nr kat.: 2004-405/011-000

mostek do połączenia w gwiazdę; 3-torowy; z izolacją; jasnoszary



nr kat.: 2006-499

mostek redukcyjny; z serii 2006/2004 na serię 2004/2002/2001; z serii 2206/2204 na serię 2204/2202/2201; z izolacją; jasnoszary



nr kat.: 2016-499

mostek redukcyjny; z serii 2016/2010 na serię 2010/2006/2004/2002; z serii 2216/2210 na serię 2210/2206/2204/2202; z izolacją; jasnoszary



nr kat.: 2004-410

mostek; 10-torowy; z izolacją; jasnoszary



nr kat.: 2004-402

mostek; 2-torowy; z izolacją; jasnoszary

1.2.4.1 mostki

nr kat.: [2004-403](#)

mostek; 3-torowy; z izolacją; jasnoszary

nr kat.: [2004-404](#)

mostek; 4-torowy; z izolacją; jasnoszary

nr kat.: [2004-405](#)

mostek; 5-tor.; z izolacją; jasnoszary

nr kat.: [2004-406](#)

mostek; 6-torowy; z izolacją; jasnoszary

nr kat.: [2004-407](#)

mostek; 7-torowy; z izolacją; jasnoszary

nr kat.: [2004-408](#)

mostek; 8-torowy; z izolacją; jasnoszary

nr kat.: [2004-409](#)

mostek; 9-torowy; z izolacją; jasnoszary

nr kat.: [2004-440](#)

mostek; z 1 na 10; z izolacją; jasnoszary

nr kat.: [2004-436](#)

mostek; z 1 na 6; z izolacją; jasnoszary

nr kat.: [2004-433](#)

mostek; z 1 na 3; z izolacją; jasnoszary

nr kat.: [2004-434](#)

mostek; z 1 na 4; z izolacją; jasnoszary

nr kat.: [2004-435](#)

mostek; z 1 na 5; z izolacją; jasnoszary

nr kat.: [2004-437](#)

mostek; z 1 na 7; z izolacją; jasnoszary

nr kat.: [2004-438](#)

mostek; z 1 na 8; z izolacją; jasnoszary

nr kat.: [2004-439](#)

mostek; z 1 na 9; z izolacją; jasnoszary

1.2.5 narzędzia

1.2.5.1 przyrząd montażowy

nr kat.: [210-658](#)

przyrząd montażowy; klinga 3,5 x 0,5 mm; z izolowanym trzpieniem; konstrukcja kątowa; krótki; wielokolorowy

nr kat.: [210-720](#)

przyrząd montażowy; klinga 3,5 x 0,5 mm; z izolowanym trzpieniem; wielokolorowy

1.2.6 pomiary kontrolne

1.2.6.1 akcesoria pomiarowe

nr kat.: [2009-174](#)

adapter pomiarowy; do wtyku pomiarowego Ø 4 mm; do pomiaru w złączkach listwowych TOPJOB® S; szary

nr kat.: [2004-549](#)

moduł pusty; do łączenia zatrzaskowego; do omijania np. zmostkowanych złączek; szary

nr kat.: [2009-182](#)odgałęźnik pomiarowy; do maks. 2,5 mm²; do przewodów pomiarowych 0,08 ... 2,5 mm; szarynr kat.: [2004-511](#)wielowtyk TOPJOB® S modułowy; do łączenia zatrzaskowego; do otworów na mostek; 1-bieg.; 4,00 mm²; szarynr kat.: [2004-552](#)wielowtyk TOPJOB® S modułowy; do łączenia zatrzaskowego; do otworów na mostek; 2-bieg.; 4,00 mm²; szarynr kat.: [2004-553](#)wielowtyk TOPJOB® S modułowy; do łączenia zatrzaskowego; do otworów na mostek; 3-bieg.; 4,00 mm²; szarynr kat.: [2004-554](#)wielowtyk TOPJOB® S modułowy; do łączenia zatrzaskowego; do otworów na mostek; 4-bieg.; 4,00 mm²; szarynr kat.: [2004-555](#)wielowtyk TOPJOB® S modułowy; do łączenia zatrzaskowego; do otworów na mostek; 5-bieg.; 4,00 mm²; szary

1.2.7 system oznaczania

1.2.7.1 pasek oznacznikowy

nr kat.: [2009-110](#)

pasek oznacznikowy; do drukarki Smart Printer; w rolce; nierozciągalne; bez nadruku; do montażu zatrzaskowego; biały

1.2.7.2 podstawka oznaczniaka



nr kat.: 2009-198
adapter; szary

1.2.7.3 podstawka oznaczniaka grupowego



nr kat.: 2009-191
podstawka oznaczniaka grupowego; szary



nr kat.: 2009-192
podstawka oznaczniaka grupowego; szary



nr kat.: 2009-193
podstawka oznaczniaka grupowego; szary

1.2.7.4 tabliczka oznaczniakowa



nr kat.: 793-5501
mata oznaczniakowa WMB; jako karta;
do złączek o szerokości 5 ... 17,5 mm;
z możliwością rozciągnięcia z 5 mm
do 5,2 mm; bez nadruku; do montażu za-
traskowego; biały



nr kat.: 793-5501/000-014
mata oznaczniakowa WMB; jako karta;
do złączek o szerokości 5 ... 17,5 mm;
z możliwością rozciągnięcia z 5 mm
do 5,2 mm; bez nadruku; do montażu za-
traskowego; brązowy



nr kat.: 793-5501/000-005
mata oznaczniakowa WMB; jako karta;
do złączek o szerokości 5 ... 17,5 mm;
z możliwością rozciągnięcia z 5 mm
do 5,2 mm; bez nadruku; do montażu za-
traskowego; brązowy



nr kat.: 793-5501/000-024
mata oznaczniakowa WMB; jako karta;
do złączek o szerokości 5 ... 17,5 mm;
z możliwością rozciągnięcia z 5 mm
do 5,2 mm; bez nadruku; do montażu za-
traskowego; fioletowy



nr kat.: 793-5501/000-017
mata oznaczniakowa WMB; jako karta;
do złączek o szerokości 5 ... 17,5 mm;
z możliwością rozciągnięcia z 5 mm
do 5,2 mm; bez nadruku; do montażu za-
traskowego; jasnozielony



nr kat.: 793-5501/000-006
mata oznaczniakowa WMB; jako karta;
do złączek o szerokości 5 ... 17,5 mm;
z możliwością rozciągnięcia z 5 mm
do 5,2 mm; bez nadruku; do montażu za-
traskowego; niebieski



nr kat.: 793-5501/000-012
mata oznaczniakowa WMB; jako karta;
do złączek o szerokości 5 ... 17,5 mm;
z możliwością rozciągnięcia z 5 mm
do 5,2 mm; bez nadruku; do montażu za-
traskowego; pomarańczowy



nr kat.: 793-5501/000-007
mata oznaczniakowa WMB; jako karta;
do złączek o szerokości 5 ... 17,5 mm;
z możliwością rozciągnięcia z 5 mm
do 5,2 mm; bez nadruku; do montażu za-
traskowego; szary



nr kat.: 793-5501/000-023
mata oznaczniakowa WMB; jako karta;
do złączek o szerokości 5 ... 17,5 mm;
z możliwością rozciągnięcia z 5 mm
do 5,2 mm; bez nadruku; do montażu za-
traskowego; zielony



nr kat.: 793-5501/000-002
mata oznaczniakowa WMB; jako karta;
do złączek o szerokości 5 ... 17,5 mm;
z możliwością rozciągnięcia z 5 mm
do 5,2 mm; bez nadruku; do montażu za-
traskowego; żółty



nr kat.: 793-501
mata oznaczniakowa WMB; jako karta;
nierozciągalne; bez nadruku; do montażu
zatraskowego; biały



nr kat.: 793-501/000-005
mata oznaczniakowa WMB; jako karta;
nierozciągalne; bez nadruku; do montażu
zatraskowego; czerwony



nr kat.: 793-501/000-024
mata oznaczniakowa WMB; jako karta;
nierozciągalne; bez nadruku; do montażu
zatraskowego; fioletowy



nr kat.: 793-501/000-017
mata oznaczniakowa WMB; jako karta;
nierozciągalne; bez nadruku; do montażu
zatraskowego; jasnozielony



nr kat.: 793-501/000-006
mata oznaczniakowa WMB; jako karta;
nierozciągalne; bez nadruku; do montażu
zatraskowego; niebieski



nr kat.: 793-501/000-012
mata oznaczniakowa WMB; jako karta;
nierozciągalne; bez nadruku; do montażu
zatraskowego; pomarańczowy



nr kat.: 793-501/000-007
mata oznaczniakowa WMB; jako karta;
nierozciągalne; bez nadruku; do montażu
zatraskowego; szary



nr kat.: 793-501/000-023
mata oznaczniakowa WMB; jako karta;
nierozciągalne; bez nadruku; do montażu
zatraskowego; zielony



nr kat.: 793-501/000-002
mata oznaczniakowa WMB; jako karta;
nierozciągalne; bez nadruku; do montażu
zatraskowego; żółty



nr kat.: 2009-145
Mini-WSB Inline; do drukarki Smart Prin-
ter; 1700 sztuk w rolce; z możliwością roz-
ciągnięcia z 5 mm do 5,2 mm; bez nadru-
ku; do montażu zatraskowego; biały



nr kat.: 2009-145/000-005
Mini-WSB Inline; do drukarki Smart Prin-
ter; 1700 sztuk w rolce; z możliwością roz-
ciągnięcia z 5 mm do 5,2 mm; bez nadru-
ku; do montażu zatraskowego; czerwony



nr kat.: 2009-145/000-024
Mini-WSB Inline; do drukarki Smart Prin-
ter; 1700 sztuk w rolce; z możliwością roz-
ciągnięcia z 5 mm do 5,2 mm; bez nadru-
ku; do montażu zatraskowego; fioletowy



nr kat.: 2009-145/000-006
Mini-WSB Inline; do drukarki Smart Prin-
ter; 1700 sztuk w rolce; z możliwością roz-
ciągnięcia z 5 mm do 5,2 mm; bez nadru-
ku; do montażu zatraskowego; niebieski



nr kat.: 2009-145/000-012
Mini-WSB Inline; do drukarki Smart Prin-
ter; 1700 sztuk w rolce; z możliwością roz-
ciągnięcia z 5 mm do 5,2 mm; bez nadru-
ku; do montażu zatraskowego; poma-
rańczowy



nr kat.: 2009-145/000-007
Mini-WSB Inline; do drukarki Smart Prin-
ter; 1700 sztuk w rolce; z możliwością roz-
ciągnięcia z 5 mm do 5,2 mm; bez nadru-
ku; do montażu zatraskowego; szary



nr kat.: 2009-145/000-023
Mini-WSB Inline; do drukarki Smart Prin-
ter; 1700 sztuk w rolce; z możliwością roz-
ciągnięcia z 5 mm do 5,2 mm; bez nadru-
ku; do montażu zatraskowego; zielony



nr kat.: 2009-145/000-002
Mini-WSB Inline; do drukarki Smart Prin-
ter; 1700 sztuk w rolce; z możliwością roz-
ciągnięcia z 5 mm do 5,2 mm; bez nadru-
ku; do montażu zatraskowego; żółty



nr kat.: 248-501
oznaczniaki Mini-WSB; jako karta; nieroz-
ciągalne; bez nadruku; do montażu zatr-
askowego; biały

1.2.7.4 tabliczka oznacznikowa



nr kat.: 248-501/000-005

oznaczniki Mini-WSB; jako karta; nierozciągalne; bez nadruku; do montażu zatrzaskowego; czerwony



nr kat.: 248-501/000-024

oznaczniki Mini-WSB; jako karta; nierozciągalne; bez nadruku; do montażu zatrzaskowego; fioletowy



nr kat.: 248-501/000-017

oznaczniki Mini-WSB; jako karta; nierozciągalne; bez nadruku; do montażu zatrzaskowego; jasnozielony



nr kat.: 248-501/000-006

oznaczniki Mini-WSB; jako karta; nierozciągalne; bez nadruku; do montażu zatrzaskowego; niebieski



nr kat.: 248-501/000-012

oznaczniki Mini-WSB; jako karta; nierozciągalne; bez nadruku; do montażu zatrzaskowego; pomarańczowy



nr kat.: 248-501/000-007

oznaczniki Mini-WSB; jako karta; nierozciągalne; bez nadruku; do montażu zatrzaskowego; szary



nr kat.: 248-501/000-023

oznaczniki Mini-WSB; jako karta; nierozciągalne; bez nadruku; do montażu zatrzaskowego; zielony



nr kat.: 248-501/000-002

oznaczniki Mini-WSB; jako karta; nierozciągalne; bez nadruku; do montażu zatrzaskowego; żółty



nr kat.: 2009-115

WMB-Inline; do drukarki Smart Printer; 1500 sztuk w rolce; z możliwością rozciągnięcia z 5 mm do 5,2 mm; bez nadruku; do montażu zatrzaskowego; biały



nr kat.: 2009-115/000-005

WMB-Inline; do drukarki Smart Printer; 1500 sztuk w rolce; z możliwością rozciągnięcia z 5 mm do 5,2 mm; bez nadruku; do montażu zatrzaskowego; czerwony



nr kat.: 2009-115/000-024

WMB-Inline; do drukarki Smart Printer; 1500 sztuk w rolce; z możliwością rozciągnięcia z 5 mm do 5,2 mm; bez nadruku; do montażu zatrzaskowego; fioletowy



nr kat.: 2009-115/000-017

WMB-Inline; do drukarki Smart Printer; 1500 sztuk w rolce; z możliwością rozciągnięcia z 5 mm do 5,2 mm; bez nadruku; do montażu zatrzaskowego; jasnozielony



nr kat.: 2009-115/000-006

WMB-Inline; do drukarki Smart Printer; 1500 sztuk w rolce; z możliwością rozciągnięcia z 5 mm do 5,2 mm; bez nadruku; do montażu zatrzaskowego; niebieski



nr kat.: 2009-115/000-012

WMB-Inline; do drukarki Smart Printer; 1500 sztuk w rolce; z możliwością rozciągnięcia z 5 mm do 5,2 mm; bez nadruku; do montażu zatrzaskowego; pomarańczowy



nr kat.: 2009-115/000-007

WMB-Inline; do drukarki Smart Printer; 1500 sztuk w rolce; z możliwością rozciągnięcia z 5 mm do 5,2 mm; bez nadruku; do montażu zatrzaskowego; szary



nr kat.: 2009-115/000-023

WMB-Inline; do drukarki Smart Printer; 1500 sztuk w rolce; z możliwością rozciągnięcia z 5 mm do 5,2 mm; bez nadruku; do montażu zatrzaskowego; zielony



nr kat.: 2009-115/000-002

WMB-Inline; do drukarki Smart Printer; 1500 sztuk w rolce; z możliwością rozciągnięcia z 5 mm do 5,2 mm; bez nadruku; do montażu zatrzaskowego; żółty

1.2.8 szyna montażowa

1.2.8.1 akcesoria montażowe



nr kat.: 210-196

szyna montażowa aluminiowa; 35 x 8,2 mm; grubość 1,6 mm; długość 2 m; bez perforacji; zbliżona do EN 60715; srebrny



nr kat.: 210-198

szyna montażowa miedziana; 35 x 15 mm; grubość 2,3 mm; długość 2 m; bez perforacji; zgodnie z EN 60715; miedziany



nr kat.: 210-506

szyna montażowa stalowa; 35 x 15 mm; grubość 1,5 mm; długość 2 m; bez perforacji; cynkow. metodą ogniową ciągną; zbliżona do EN 60715; srebrny



nr kat.: 210-114

szyna montażowa stalowa; 35 x 15 mm; grubość 1,5 mm; długość 2 m; bez perforacji; zbliżona do EN 60715; srebrny



nr kat.: 210-508

szyna montażowa stalowa; 35 x 15 mm; grubość 1,5 mm; długość 2 m; z perforacją; cynkow. metodą ogniową ciągną; zbliżona do EN 60715; srebrny



nr kat.: 210-197

szyna montażowa stalowa; 35 x 15 mm; grubość 1,5 mm; długość 2 m; z perforacją; zbliżona do EN 60715; srebrny



nr kat.: 210-118

szyna montażowa stalowa; 35 x 15 mm; grubość 2,3 mm; długość 2 m; bez perforacji; zgodnie z EN 60715; srebrny



nr kat.: 210-505

szyna montażowa stalowa; 35 x 7,5 mm; grubość 1 mm; długość 2 m; bez perforacji; cynkow. metodą ogniową ciągną; zgodnie z EN 60715; srebrny



nr kat.: 210-113

szyna montażowa stalowa; 35 x 7,5 mm; grubość 1 mm; długość 2 m; bez perforacji; zgodnie z EN 60715; srebrny



nr kat.: 210-504

szyna montażowa stalowa; 35 x 7,5 mm; grubość 1 mm; długość 2 m; z perforacją; cynkow. metodą ogniową ciągną; zgodnie z EN 60715; srebrny



nr kat.: 210-115

szyna montażowa stalowa; 35 x 7,5 mm; grubość 1 mm; długość 2 m; z perforacją; zgodnie z EN 60715; szer.otworu 18 mm, rozstaw otworów 25 mm; srebrny



nr kat.: 210-112

szyna montażowa stalowa; 35 x 7,5 mm; grubość 1 mm; długość 2 m; z perforacją; zgodnie z EN 60715; szer.otworu 25 mm, rozstaw otworów 36 mm; srebrny

1.2.9 tulejki przewodowe

1.2.9.1 tulejki przewodowe



nr kat.: 216-262

tulejka przewodowa; tulejka do 0,75 mm²/ AWG 18; z kołnierzem z tworzywa; cynow. galwanicznie; miedź elektrolityczna; krępowanie gazoszczelne; zgodnie z DIN 46228, część 4/09.90; szary



nr kat.: 216-263

tulejka przewodowa; tulejka do 1 mm²/ AWG 18; z kołnierzem z tworzywa; cynow. galwanicznie; miedź elektrolityczna; krępowanie gazoszczelne; zgodnie z DIN 46228, część 4/09.90; czerwony



nr kat.: 216-264

tulejka przewodowa; tulejka do 1,5 mm²/ AWG 16; z kołnierzem z tworzywa; cynow. galwanicznie; miedź elektrolityczna; krępowanie gazoszczelne; zgodnie z DIN 46228, część 4/09.90; czarny



nr kat.: 216-266

tulejka przewodowa; tulejka do 2,5 mm²/ AWG 14; z kołnierzem z tworzywa; cynow. galwanicznie; miedź elektrolityczna; krępowanie gazoszczelne; zgodnie z DIN 46228, część 4/09.90; niebieski



nr kat.: 216-267

tulejka przewodowa; tulejka do 4 mm²/ AWG 12; z kołnierzem z tworzywa; cynow. galwanicznie; miedź elektrolityczna; krępowanie gazoszczelne; zgodnie z DIN 46228, część 4/09.90; szary

1.2.10 zaślepka ostrzegawcza

1.2.10.1 pokrywa



nr kat.: 2004-115

zaślepka ostrzegawcza; do 5 złązek; z czarną błyskawicą; żółty

Wskazówki dotyczące obsługi

podłączanie przewodów



Wszystkie rodzaje przewodów

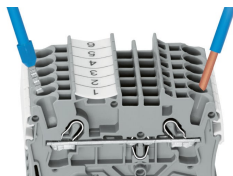

Bezpośrednie wetknięcie – przewody jednodrutowe i przewody zakończone tulejką

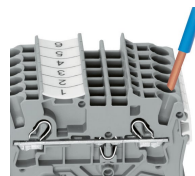

Podłączanie przewodów – montaż wtykowy

Przewody jednodrutowe o przekroju znamionowym o jeden stopień wyższym i przynajmniej dwa stopnie niższym można wtykać bezpośrednio do zacisku – bez użycia narzędzi.

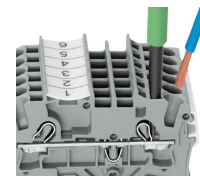

Podłączanie przewodów przyrządem montażowym

Przy podłączaniu przewodów linkowych z niezarobionymi końcówkami lub o niewielkich przekrojach, co uniemożliwia podłączenie wtykowe, należy najpierw otworzyć zacisk – tak jak w wypadku zacisku CAGE CLAMP® – wprowadzając pionowo przyrząd montażowy do odpowiedniego otworu.

Korzyść:

Dla zapewnienia większej wygody montażu otwór przewodowy nachylony jest pod kątem 15°.

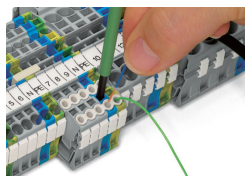

Podłączanie przewodów – blokada izolacji

mostkowanie

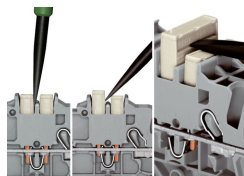
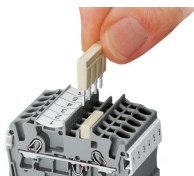

System mostkowania bazuje na zasadzie wtyk-gniazdo. Każda złączka posiada dwa otwory do mostkowania, wyposażone w dodatkową sprężynę ze stali chromoniklowej. Rozwiązanie to pozwala na zredukowanie wymiarów mostków wykonanych z miedzi elektrolitycznej do minimum. Jednocześnie ich obciążalność zostaje zachowana na poziomie prądu znamionowego złączki. Istnieje również możliwość mostkowania złączek PE. Własne warianty mostków tworzy się poprzez wyłamywanie poszczególnych pinów stykowych (serie 2000, 2001, 2002, 2004).

Demontaż mostka grzebieniowego

Wprowadzić przyrząd montażowy od strony wypustu rozdzielającego dwa równoległe biegnące kanały do mostkowania i wyważyć mostek.

Mostki (5-torowe) należy wyważyć wtykając przyrząd montażowy na środku (patrz rysunek 3), mostki od 5 torów wwyż należy podważać raz z prawej, raz z lewej strony.

mostkowanie

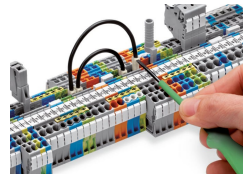
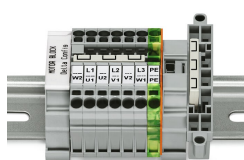
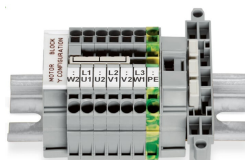

Ten specjalny mostek do łączenia uzwojeń w gwiazdę jest stosowany w puszkach zaciskowych silników elektrycznych.

Ten specjalny mostek do połączenia uzwojeń silnika w trójkąt znajduje zastosowanie przy tworzeniu "silnikowej listwy zaciskowej" przy użyciu złączek listwowych TOPJOB®S.

Mostki przewodowe wciskać do oporu. W celu zmiany oprzewodowania wyciągnąć mostek za pomocą przyrządu montażowego.

mostkowanie

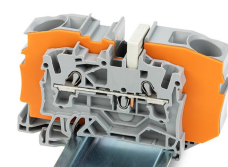
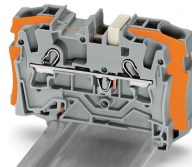
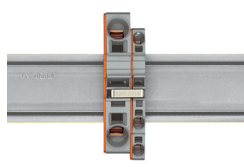
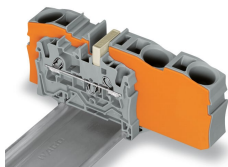

Mostki redukcyjne umożliwiają połączenie złączek przelotowych do większych przekrojów ze złączkami do mniejszych przekrojów, bez zajmowania miejsc na przewody. To optymalne rozwiązanie, gdy ze względu na duże odległości (spadek napięcia) zastosowano przewody o większym przekroju, niż to wynika z obciążenia znamionowego.

Mostkowanie redukcyjne może się odbywać zarówno od strony otwartej, jak i zamkniętej złączki, a także równocześnie w obu kierunkach. Złączki dla przewodów o mniejszych przekrojach można w razie konieczności podłączyć równolegle za pomocą mostka grzebieniowego.

Przy **mostkowaniu redukcyjnym** niezbędne jest umieszczenie między mostkowanymi złączkami ścianki końcowej.

Mostek redukcyjny (2006-499): do złączek 6/4 mm² (serie 2006/2004) ze złączkami 4/2,5/1,5 mm² (serie 2004/2002/2001)

Mostek redukcyjny (2016-499): do złączek 16/10 mm² (serie 2016/2010) ze złączkami 10/6/4/2,5 mm² (serie 2010/2006/2004/2002)

mostkowanie

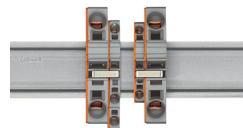
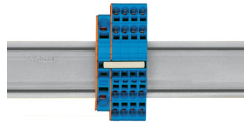
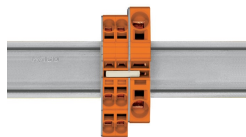
**Mostek grzebienny jako mostek redukcyjny**

Przy mostkowaniu przez otwartą stronę złączki ze ścianką końcową można w złączkach 16 mm² i 10 mm² zastosować mostek do złączek o przekroju o dwa stopnie mniejszym, a w złączkach 6/4/2,5 mm² mostek do złączek o przekroju o jeden stopień mniejszym; np. 16 mm² na 6 mm² (patrz ilustracja) lub 10 mm² na 4 mm².

Mostek grzebienny jako mostek redukcyjny

Przy mostkowaniu przez tylną ściankę złączki ze ścianką końcową można zastosować mostek do złączek o przekroju o dwa stopnie mniejszym; np. 16 mm² na 6 mm² lub 6 mm² na 2,5 mm² (patrz ilustracja).

Należy przy tym pamiętać:

Sumaryczny prąd odpływów nie może przekraczać wartości prądu znamionowego mostka redukcyjnego/grzebieniowego.

kontrola

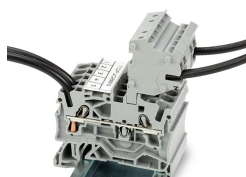

Modularne wielowtyki zestawiane w listwy oferują dodatkową możliwość podłączenia przewodów o przekroju odpowiadającym danej złączce listwowej.

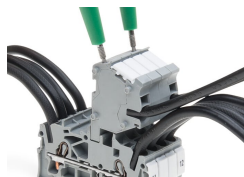

Wielowtyki TOPJOB® S są wyposażone w gniazdo pomiarowe (o średnicy 2 mm), w którym można dokonywać pomiaru napięcia przy użyciu 2-biegunowego miernika.

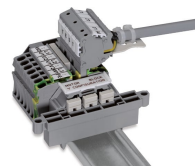

Blok złączek do silników elektrycznych



Adapter pomiarowy CAT I (2009-174) do wtyku pomiarowego Ø 4 mm można stosować w seriach od 2000 do 2016.



Odgałęźnik pomiarowy (2009-182) do złączek z serii 2000 do 2016, umożliwiający podłączanie pojedynczych przewodów pomiarowych o przekroju do 2,5 mm², bez użycia narzędzi

oznaczanie

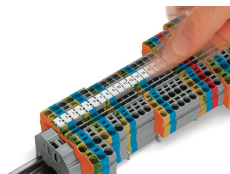

Montaż zatraskowy WMB Inline w miejscu na oznacznik

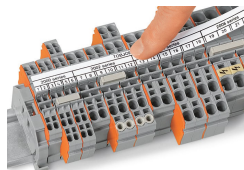

Podstawa oznacznika grupowego TOPJOB® S (2009-193), tutaj wyposażona w paski oznacznikowe do zastosowania we wszystkich złączkach listwowych TOPJOB®S z serii 2000 do 2016
Nie umieszczać w złączkach przedzielonych ścianką końcową!

zastosowanie Ex

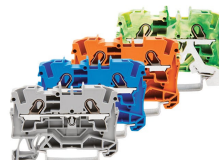
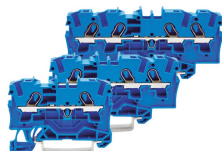
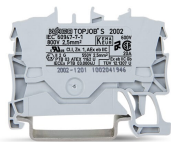

Złącze przelotowe w niebieskiej obudowie izolacyjnej przeznaczone są do zastosowań Ex i.

Wszystkie złącze przelotowe i PE przeznaczone są do zastosowań Ex e II.

Ścianka rozdzielająca Ex e/Ex i
Otwartą złączkę od strony ścianki rozdzielającej Ex e/Ex i należy zamknąć ścianką końcową!

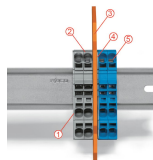
**Listwa zaciskowa Ex e II/Ex i****Uwaga:**

Ruchośne stopki złączek i ścianki rozdzielającej muszą znajdować się po tej samej stronie szyny!

Listwa zaciskowa Ex e II odseparowana od listwy zaciskowej Ex i za pomocą ścianki rozdzielającej.

Ścianka końcowa
Złącze Ex e II
Ścianka rozdzielająca Ex e/Ex i
Ścianka końcowa
Złącze Ex i

Zgodnie z wymaganiami normy EN 50020, pomiędzy elementami przyłączeniowymi obwodów Ex e i Ex i należy zachować minimalny odstęp 50 mm. Przy montażu złączek listwowych Ex e i Ex i na jednej szynie rozwiązaniem najbardziej oszczędzającym miejsce jest ścianka rozdzielająca Ex e/Ex i.