

karta katalogowa | nr katalogowy: 870-501  
 złączka 2-piętrowa; złączka przelotowa/przelotowa; L/L; na szynę TS 35 x 15 i 35 x  
 7,5; 2,5 mm<sup>2</sup>; CAGE CLAMP®; 2,50 mm<sup>2</sup>; szary

<https://www.wago.com/870-501>

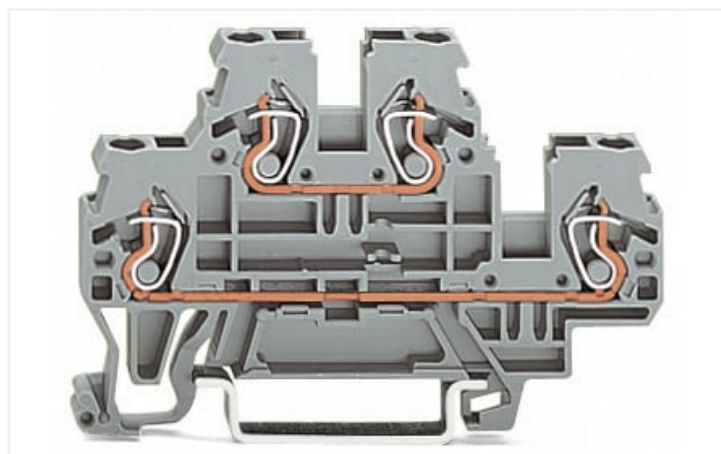

kolor: ■ szary

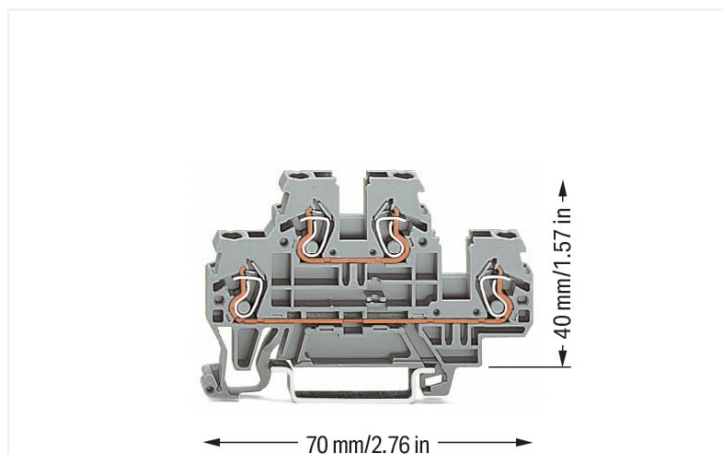
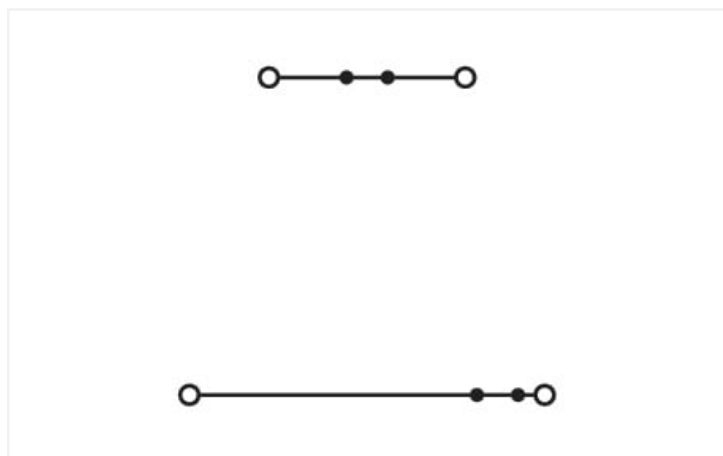

ilustracja podobnego produktu

### Wskazówki

Wskazówka dotyczące bezpieczeństwa

maks. średnica izolacji: 4,4 mm

### Parametry elektryczne

parametry znamionowe wg	IEC/EN 60947-7-1		
kategoria przepięć	III	III	II
stopień zanieczyszczenia	3	2	2
napięcie znamionowe	500 V	-	-
znamionowe napięcie udarowe	6 kV	-	-
prąd znamionowy	24 A	-	-

### moc strat

moc strat, na biegun (potencjał)	0.7661 W
prąd znamionowy $I_N$ dla wskaźnika mocy strat	24 A
wartość rezystancji dla współczynnika strat mocy zależnych od prądu	0.00133 $\Omega$

### Parametry zacisków

zaciski	4
łączna liczba potencjałów	2
liczba poziomów	2

### Typ połączenia 1

technika podłączania przewodu	CAGE CLAMP®
sposób otwierania zacisku	przyrząd montażowy
materiał podłączanego przewodu	miedź
przewód jednodrutowy	0,08 ... 2,5 mm <sup>2</sup> / 28 ... 12 AWG
przewód linkowy	0,08 ... 4 mm <sup>2</sup> / 28 ... 12 AWG
przewód linkowy, z tulejką, z kołnierzem z tworzywa	0,08 ... 1,5 mm <sup>2</sup> / 28 ... 14 AWG
długość odizolowania przewodu	6 ... 7 mm / 0.24 ... 0.28 in
kierunek oprzewodowania	oprzewodowanie od czoła

### Wymiary

szerokość	5 mm / 0.197 in
wysokość	70 mm / 2.756 in
głębokość od górnej krawędzi szyny	40 mm / 1.575 in

### Dane mechaniczne

oznaczenie potencjałów	L/L
konstrukcja	konstrukcja pozioma
sposób montażu	szyna montażowa TS 35
plaszczyna opisu	opis z boku

### Dane materiałowe

specyfikacja danych materiałowych	<a href="#">patrz tutaj</a>
kolor	szary
grupa materiału izolacyjnego	I
materiał izolacyjny	poliamid (PA66)
klasa palności wg UL 94	V0
obciążenie ogniowe	0,169 MJ
masa	9,9 g

### Warunki środowiskowe

temperatura montażu	-35 ... +85°C
długotrwała temperatura pracy	-60 ... +105°C

### Dane handlowe

Product Group	16 (Złączki listwowe z CCC)
eCl@ss 10.0	27-14-11-20
eCl@ss 9.0	27-14-11-20
ETIM 8.0	EC000897
ETIM 7.0	EC000897
szt./opak.	50 szt.
rodzaj opakowania	karton
kraj pochodzenia	DE
GTIN	4044918630863
numer taryfy celnej	85369010000

## Zgodność z wymaganiami ochrony środowiska

Status zgodności z dyrektywą RoHS

Compliant, No Exemption

## Aprobaty/certyfikaty

## General approvals



aprobata	norma	oznaczenie certyfikatu
CCA DEKRA Certification B.V.	EN 60947	NTR NL 7468
CCA DEKRA Certification B.V.	EN 60947	2189801.01
cURus UL International Germany GmbH	UL 1059	E45172

## Declarations of conformity and manufacturer's declarations

aprobata	norma	oznaczenie certyfikatu
EU-Declaration of Conformity WAGO GmbH & Co. KG	-	-
UK-Declaration of Conformity WAGO GmbH & Co. KG	-	-

## Approvals for marine applications



aprobata	norma	oznaczenie certyfikatu
ABS American Bureau of Shipping	-	20-HG1941090-PDA
BV Bureau Veritas S.A.	EN 60947	07436/F0 BV
DNV GL Det Norske Veritas, Germanischer Lloyd	-	TAE00001V2
LR Lloyds Register	EN 60947	91/20112 (E9)

## Do pobrania

## Environmental Product Compliance

## Compliance Search

Environmental Product Compliance 870-501



## Dokumentacja





## Dodatkowe informacje

Technical Section pdf 2246.92 KB

## Bid Text

870-501	19.02.2019	xml 3.24 KB	
870-501	31.05.2017	doc 24.50 KB	

## Dane CAD/CAE

Dane CAD	CAE data
2D/3D Models 870-501 	EPLAN Data Portal 870-501 
	WSCAD Universe 870-501 
	ZUKEN Portal 870-501 

## 1 powiązane produkty

## 1.1 niezbędne akcesoria

## 1.1.1 ścianka końcowa

## 1.1.1.1 ścianka końcowa

**nr kat.: 870-519**

ścianka końcowa/wewnętrzna; grubość 2 mm; pomarańczowy

**nr kat.: 870-518**

ścianka końcowa/wewnętrzna; grubość 2 mm; szary

## 1.2 opcjonalne akcesoria

## 1.2.1 blokada izolacji

## 1.2.1.1 blokada izolacji

**nr kat.: 280-470**

blokada izolacji; 0,08 ... 0,2 mm<sup>2</sup> „j” (0,14 mm<sup>2</sup> „l”); 5 szt./pasek; biały

**nr kat.: 280-471**

blokada izolacji; 0,25 ... 0,5 mm<sup>2</sup>; 5 szt./pasek; jasnoszary

**nr kat.: 280-472**

blokada izolacji; 0,75 ... 1 mm<sup>2</sup>; 5 szt./pasek; czarny

## 1.2.2 montaż

## 1.2.2.1 akcesoria montażowe

**nr kat.: 249-117**

blokada końcowa bezśrubowa; szerokość 10 mm; na szynę TS 35 x 15 i 35 x 7,5; szary

**nr kat.: 249-116**

blokada końcowa bezśrubowa; szerokość 6 mm; na szynę TS 35 x 15 i 35 x 7,5; szary

**nr kat.: 209-106**

podstawka dystansowa; do izolowanego montażu szyn TS 35; szary

## 1.2.3 mostki

### 1.2.3.1 mostki



nr kat.: [870-405/011-000](#)



nr kat.: [870-407/011-000](#)



nr kat.: [870-409/011-000](#)



nr kat.: [870-406/020-000](#)  
mostek do połączeń typu trójkąt; z izolacją; jasnoszary



nr kat.: [870-410](#)  
mostek; 10-torowy; z izolacją; jasnoszary



nr kat.: [870-402](#)  
mostek; 2-torowy; z izolacją; jasnoszary



nr kat.: [870-403](#)  
mostek; 3-torowy; z izolacją; jasnoszary



nr kat.: [870-404](#)  
mostek; 4-torowy; z izolacją; jasnoszary



nr kat.: [870-405](#)  
mostek; 5-tor; z izolacją; jasnoszary



nr kat.: [870-406](#)  
mostek; 6-torowy; z izolacją; jasnoszary



nr kat.: [870-407](#)  
mostek; 7-torowy; z izolacją; jasnoszary



nr kat.: [870-408](#)  
mostek; 8-torowy; z izolacją; jasnoszary



nr kat.: [870-409](#)  
mostek; 9-torowy; z izolacją; jasnoszary



nr kat.: [870-440](#)  
mostek; z 1 na 10; z izolacją; jasnoszary



nr kat.: [870-436](#)  
mostek; z 1 na 6; z izolacją; jasnoszary



nr kat.: [870-433](#)  
mostek; z 1 na 3; z izolacją; jasnoszary



nr kat.: [870-434](#)  
mostek; z 1 na 4; z izolacją; jasnoszary



nr kat.: [870-435](#)  
mostek; z 1 na 5; z izolacją; jasnoszary



nr kat.: [870-437](#)  
mostek; z 1 na 7; z izolacją; jasnoszary



nr kat.: [870-438](#)  
mostek; z 1 na 8; z izolacją; jasnoszary



nr kat.: [870-439](#)  
mostek; z 1 na 9; z izolacją; jasnoszary

## 1.2.4 narzędzia

### 1.2.4.1 przyrząd montażowy



nr kat.: [210-658](#)  
przyrząd montażowy; klinga 3,5 x 0,5 mm; z izolowanym trzpieniem; konstrukcja kątowa; krótki; wielokolorowy



nr kat.: [210-657](#)  
przyrząd montażowy; klinga 3,5 x 0,5 mm; z izolowanym trzpieniem; krótki; wielokolorowy



nr kat.: [210-720](#)  
przyrząd montażowy; klinga 3,5 x 0,5 mm; z izolowanym trzpieniem; wielokolorowy

## 1.2.5 pomiary kontrolne

### 1.2.5.1 akcesoria pomiarowe



nr kat.: [870-426](#)  
moduł odgałęźny wtykany; do łączenia zatrzaskowego; do wszystkich złączek listwowych WAGO z serii 870 z otworami na mostek w szynie prądowej; szary



nr kat.: [870-425](#)  
moduł odgałęźny wtykany; z zabezpieczeniem przed odwrotnym montażem; do łączenia zatrzaskowego; do wszystkich złączek listwowych WAGO z serii 870 z otworami na mostek w szynie prądowej; szary



nr kat.: [870-427](#)  
moduł pusty; do łączenia zatrzaskowego; do omijania złączek; szary

## 1.2.6 system oznaczania

## 1.2.6.1 pasek oznacznikowy

**nr kat.: 709-196**

pasek oznacznikowy; do drukarki laserowej; przezroczysty

**nr kat.: 709-178**

pasek oznacznikowy; w rolce; szerokość 7,5 mm; nierozciągalne; bez nadruku; do montażu zatrzaskowego; biały

**nr kat.: 709-177**

pasek oznacznikowy; w rolce; szerokość 7,5 mm; nierozciągalne; bez nadruku; do montażu zatrzaskowego; przezroczysty

## 1.2.6.2 podstawka oznacznika grupowego

**nr kat.: 870-182**

adapter; szary

**nr kat.: 870-183**

adapter; szary

**nr kat.: 870-184**

adapter; szary

## 1.2.6.3 tabliczka oznacznikowa

**nr kat.: 793-5501**

mata oznacznikowa WMB; jako karta; do złączek o szerokości 5 ... 17,5 mm; z możliwością rozciągnięcia z 5 mm do 5,2 mm; bez nadruku; do montażu zatrzaskowego; biały

**nr kat.: 793-5501/000-005**

mata oznacznikowa WMB; jako karta; do złączek o szerokości 5 ... 17,5 mm; z możliwością rozciągnięcia z 5 mm do 5,2 mm; bez nadruku; do montażu zatrzaskowego; czerwony

**nr kat.: 793-5501/000-024**

mata oznacznikowa WMB; jako karta; do złączek o szerokości 5 ... 17,5 mm; z możliwością rozciągnięcia z 5 mm do 5,2 mm; bez nadruku; do montażu zatrzaskowego; fioletowy

**nr kat.: 793-5501/000-017**

mata oznacznikowa WMB; jako karta; do złączek o szerokości 5 ... 17,5 mm; z możliwością rozciągnięcia z 5 mm do 5,2 mm; bez nadruku; do montażu zatrzaskowego; jasnozielony

**nr kat.: 793-5501/000-006**

mata oznacznikowa WMB; jako karta; do złączek o szerokości 5 ... 17,5 mm; z możliwością rozciągnięcia z 5 mm do 5,2 mm; bez nadruku; do montażu zatrzaskowego; niebieski

**nr kat.: 793-5501/000-012**

mata oznacznikowa WMB; jako karta; do złączek o szerokości 5 ... 17,5 mm; z możliwością rozciągnięcia z 5 mm do 5,2 mm; bez nadruku; do montażu zatrzaskowego; pomarańczowy

**nr kat.: 793-5501/000-007**

mata oznacznikowa WMB; jako karta; do złączek o szerokości 5 ... 17,5 mm; z możliwością rozciągnięcia z 5 mm do 5,2 mm; bez nadruku; do montażu zatrzaskowego; szary

**nr kat.: 793-5501/000-023**

mata oznacznikowa WMB; jako karta; do złączek o szerokości 5 ... 17,5 mm; z możliwością rozciągnięcia z 5 mm do 5,2 mm; bez nadruku; do montażu zatrzaskowego; zielony

**nr kat.: 793-5501/000-002**

mata oznacznikowa WMB; jako karta; do złączek o szerokości 5 ... 17,5 mm; z możliwością rozciągnięcia z 5 mm do 5,2 mm; bez nadruku; do montażu zatrzaskowego; żółty

**nr kat.: 793-501**

mata oznacznikowa WMB; jako karta; nierozciągalne; bez nadruku; do montażu zatrzaskowego; biały

**nr kat.: 793-501/000-005**

mata oznacznikowa WMB; jako karta; nierozciągalne; bez nadruku; do montażu zatrzaskowego; czerwony

**nr kat.: 793-501/000-024**

mata oznacznikowa WMB; jako karta; nierozciągalne; bez nadruku; do montażu zatrzaskowego; fioletowy

**nr kat.: 793-501/000-017**

mata oznacznikowa WMB; jako karta; nierozciągalne; bez nadruku; do montażu zatrzaskowego; jasnozielony

**nr kat.: 793-501/000-006**

mata oznacznikowa WMB; jako karta; nierozciągalne; bez nadruku; do montażu zatrzaskowego; niebieski

**nr kat.: 793-501/000-012**

mata oznacznikowa WMB; jako karta; nierozciągalne; bez nadruku; do montażu zatrzaskowego; pomarańczowy

**nr kat.: 793-501/000-007**

mata oznacznikowa WMB; jako karta; nierozciągalne; bez nadruku; do montażu zatrzaskowego; szary

**nr kat.: 793-501/000-023**

mata oznacznikowa WMB; jako karta; nierozciągalne; bez nadruku; do montażu zatrzaskowego; zielony

**nr kat.: 793-501/000-002**

mata oznacznikowa WMB; jako karta; nierozciągalne; bez nadruku; do montażu zatrzaskowego; żółty

**nr kat.: 2009-145**

Mini-WSB Inline; do drukarki Smart Printer; 1700 sztuk w rolce; z możliwością rozciągnięcia z 5 mm do 5,2 mm; bez nadruku; do montażu zatrzaskowego; biały

**nr kat.: 2009-145/000-005**

Mini-WSB Inline; do drukarki Smart Printer; 1700 sztuk w rolce; z możliwością rozciągnięcia z 5 mm do 5,2 mm; bez nadruku; do montażu zatrzaskowego; czerwony

**nr kat.: 2009-145/000-024**

Mini-WSB Inline; do drukarki Smart Printer; 1700 sztuk w rolce; z możliwością rozciągnięcia z 5 mm do 5,2 mm; bez nadruku; do montażu zatrzaskowego; fioletowy

**nr kat.: 2009-145/000-006**

Mini-WSB Inline; do drukarki Smart Printer; 1700 sztuk w rolce; z możliwością rozciągnięcia z 5 mm do 5,2 mm; bez nadruku; do montażu zatrzaskowego; niebieski

**nr kat.: 2009-145/000-012**

Mini-WSB Inline; do drukarki Smart Printer; 1700 sztuk w rolce; z możliwością rozciągnięcia z 5 mm do 5,2 mm; bez nadruku; do montażu zatrzaskowego; pomarańczowy

**nr kat.: 2009-145/000-007**

Mini-WSB Inline; do drukarki Smart Printer; 1700 sztuk w rolce; z możliwością rozciągnięcia z 5 mm do 5,2 mm; bez nadruku; do montażu zatrzaskowego; szary

### 1.2.6.3 tabliczka oznacznikowa

**nr kat.: 2009-145/000-023**

Mini-WSB Inline; do drukarki Smart Printer; 1700 sztuk w rolce; z możliwością rozciągnięcia z 5 mm do 5,2 mm; bez nadruku; do montażu zatrzaskowego; zielony



**nr kat.: 2009-145/000-002**

Mini-WSB Inline; do drukarki Smart Printer; 1700 sztuk w rolce; z możliwością rozciągnięcia z 5 mm do 5,2 mm; bez nadruku; do montażu zatrzaskowego; żółty



**nr kat.: 248-501**

oznaczniki Mini-WSB; jako karta; nierozciągalne; bez nadruku; do montażu zatrzaskowego; biały



**nr kat.: 248-501/000-005**

oznaczniki Mini-WSB; jako karta; nierozciągalne; bez nadruku; do montażu zatrzaskowego; czerwony



**nr kat.: 248-501/000-024**

oznaczniki Mini-WSB; jako karta; nierozciągalne; bez nadruku; do montażu zatrzaskowego; fioletowy



**nr kat.: 248-501/000-017**

oznaczniki Mini-WSB; jako karta; nierozciągalne; bez nadruku; do montażu zatrzaskowego; jasnozielony



**nr kat.: 248-501/000-006**

oznaczniki Mini-WSB; jako karta; nierozciągalne; bez nadruku; do montażu zatrzaskowego; niebieski



**nr kat.: 248-501/000-012**

oznaczniki Mini-WSB; jako karta; nierozciągalne; bez nadruku; do montażu zatrzaskowego; pomarańczowy



**nr kat.: 248-501/000-007**

oznaczniki Mini-WSB; jako karta; nierozciągalne; bez nadruku; do montażu zatrzaskowego; szary



**nr kat.: 248-501/000-023**

oznaczniki Mini-WSB; jako karta; nierozciągalne; bez nadruku; do montażu zatrzaskowego; zielony



**nr kat.: 248-501/000-002**

oznaczniki Mini-WSB; jako karta; nierozciągalne; bez nadruku; do montażu zatrzaskowego; żółty



**nr kat.: 2009-115**

WMB-Inline; do drukarki Smart Printer; 1500 sztuk w rolce; z możliwością rozciągnięcia z 5 mm do 5,2 mm; bez nadruku; do montażu zatrzaskowego; biały



**nr kat.: 2009-115/000-024**

WMB-Inline; do drukarki Smart Printer; 1500 sztuk w rolce; z możliwością rozciągnięcia z 5 mm do 5,2 mm; bez nadruku; do montażu zatrzaskowego; fioletowy



**nr kat.: 2009-115/000-017**

WMB-Inline; do drukarki Smart Printer; 1500 sztuk w rolce; z możliwością rozciągnięcia z 5 mm do 5,2 mm; bez nadruku; do montażu zatrzaskowego; jasnozielony



**nr kat.: 2009-115/000-006**

WMB-Inline; do drukarki Smart Printer; 1500 sztuk w rolce; z możliwością rozciągnięcia z 5 mm do 5,2 mm; bez nadruku; do montażu zatrzaskowego; niebieski



**nr kat.: 2009-115/000-012**

WMB-Inline; do drukarki Smart Printer; 1500 sztuk w rolce; z możliwością rozciągnięcia z 5 mm do 5,2 mm; bez nadruku; do montażu zatrzaskowego; pomarańczowy



**nr kat.: 2009-115/000-007**

WMB-Inline; do drukarki Smart Printer; 1500 sztuk w rolce; z możliwością rozciągnięcia z 5 mm do 5,2 mm; bez nadruku; do montażu zatrzaskowego; szary



**nr kat.: 2009-115/000-023**

WMB-Inline; do drukarki Smart Printer; 1500 sztuk w rolce; z możliwością rozciągnięcia z 5 mm do 5,2 mm; bez nadruku; do montażu zatrzaskowego; zielony



**nr kat.: 2009-115/000-002**

WMB-Inline; do drukarki Smart Printer; 1500 sztuk w rolce; z możliwością rozciągnięcia z 5 mm do 5,2 mm; bez nadruku; do montażu zatrzaskowego; żółty



### 1.2.7 szyna montażowa

#### 1.2.7.1 akcesoria montażowe



**nr kat.: 210-196**

szyna montażowa aluminiowa; 35 x 8,2 mm; grubość 1,6 mm; długość 2 m; bez perforacji; zbliżona do EN 60715; srebrny



**nr kat.: 210-506**

szyna montażowa stalowa; 35 x 15 mm; grubość 1,5 mm; długość 2 m; bez perforacji; cynkow. metodą ogniową ciągłą; zbliżona do EN 60715; srebrny



**nr kat.: 210-114**

szyna montażowa stalowa; 35 x 15 mm; grubość 1,5 mm; długość 2 m; bez perforacji; zbliżona do EN 60715; srebrny



**nr kat.: 210-508**

szyna montażowa stalowa; 35 x 15 mm; grubość 1,5 mm; długość 2 m; z perforacją; cynkow. metodą ogniową ciągłą; zbliżona do EN 60715; srebrny



**nr kat.: 210-197**

szyna montażowa stalowa; 35 x 15 mm; grubość 1,5 mm; długość 2 m; z perforacją; zbliżona do EN 60715; srebrny



**nr kat.: 210-118**

szyna montażowa stalowa; 35 x 15 mm; grubość 2,3 mm; długość 2 m; bez perforacji; zgodnie z EN 60715; srebrny



**nr kat.: 210-505**

szyna montażowa stalowa; 35 x 7,5 mm; grubość 1 mm; długość 2 m; bez perforacji; cynkow. metodą ogniową ciągłą; zgodnie z EN 60715; srebrny



**nr kat.: 210-113**

szyna montażowa stalowa; 35 x 7,5 mm; grubość 1 mm; długość 2 m; bez perforacji; zgodnie z EN 60715; srebrny



**nr kat.: 210-504**

szyna montażowa stalowa; 35 x 7,5 mm; grubość 1 mm; długość 2 m; z perforacją; cynkow. metodą ogniową ciągłą; zgodnie z EN 60715; srebrny



**nr kat.: 210-115**

szyna montażowa stalowa; 35 x 7,5 mm; grubość 1 mm; długość 2 m; z perforacją; zgodnie z EN 60715; szer.otworu 18 mm, rozstaw otworów 25 mm; srebrny



**nr kat.: 210-112**

szyna montażowa stalowa; 35 x 7,5 mm; grubość 1 mm; długość 2 m; z perforacją; zgodnie z EN 60715; szer.otworu 25 mm, rozstaw otworów 36 mm; srebrny

## 1.2.8 tulejki przewodowe

### 1.2.8.1 tulejki przewodowe



**nr kat.: 216-131**

tulejka przewodowa; tulejka do 0,25 mm<sup>2</sup>/ AWG 24; bez kołnierza z tworzywa; cynow. galwanicznie; srebrny



**nr kat.: 216-321**

tulejka przewodowa; tulejka do 0,25 mm<sup>2</sup>/ AWG 24; z kołnierzem z tworzywa; cynow. galwanicznie; żółty



**nr kat.: 216-322**

tulejka przewodowa; tulejka do 0,34 mm<sup>2</sup>/ AWG 22; z kołnierzem z tworzywa; cynow. galwanicznie; jasny turkus



**nr kat.: 216-132**

tulejka przewodowa; tulejka do 0,34 mm<sup>2</sup>/ AWG 24; bez kołnierza z tworzywa; cynow. galwanicznie



**nr kat.: 216-221**

tulejka przewodowa; tulejka do 0,5 mm<sup>2</sup>/ AWG 20; z kołnierzem z tworzywa; cynow. galwanicznie; biały



**nr kat.: 216-121**

tulejka przewodowa; tulejka do 0,5 mm<sup>2</sup>/ AWG 22; bez kołnierza z tworzywa; cynow. galwanicznie; srebrny



**nr kat.: 216-222**

tulejka przewodowa; tulejka do 0,75 mm<sup>2</sup>/ AWG 18; z kołnierzem z tworzywa; cynow. galwanicznie; szary



**nr kat.: 216-122**

tulejka przewodowa; tulejka do 0,75 mm<sup>2</sup>/ AWG 20; bez kołnierza z tworzywa; cynow. galwanicznie; srebrny



**nr kat.: 216-123**

tulejka przewodowa; tulejka do 1 mm<sup>2</sup>/ AWG 18; bez kołnierza z tworzywa; cynow. galwanicznie; srebrny



**nr kat.: 216-223**

tulejka przewodowa; tulejka do 1 mm<sup>2</sup>/ AWG 18; z kołnierzem z tworzywa; cynow. galwanicznie; czerwony



**nr kat.: 216-124**

tulejka przewodowa; tulejka do 1,5 mm<sup>2</sup>/ AWG 16; bez kołnierza z tworzywa; cynow. galwanicznie



**nr kat.: 216-224**

tulejka przewodowa; tulejka do 1,5 mm<sup>2</sup>/ AWG 16; z kołnierzem z tworzywa; cynow. galwanicznie; czarny

## 1.2.9 zaślepka ostrzegawcza

### 1.2.9.1 pokrywa



**nr kat.: 280-405**

zaślepka ostrzegawcza; do 5 złązek; z czarną błyskawicą; żółty

## Wskazówki dotyczące obsługi

### montaż

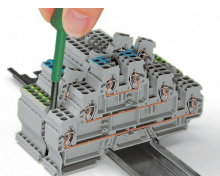

Demontaż pojedynczej złączki z listwy zaciskowej

### podłączanie przewodów

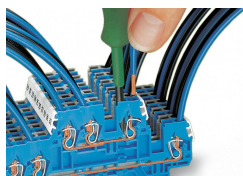

**Zacisk CAGE CLAMP®**

Podłączanie przewodów (0,08 ... 4 mm<sup>2</sup> „I”).

Przy zastosowaniu przewodów o przekroju znamionowym z zaciśniętą tulejką, należy wybrać złączkę o jeden stopień przekroju mniejszą.



## mostkowanie

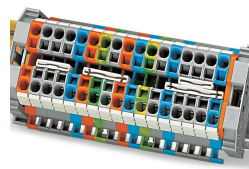

Mostek grzebieniowy docisnąć do oporu (przy większej liczbie biegunów – naprzemiennie)!  
Mostek grzebieniowy 1 – 3 – 5 – 7 lub 1 – 4 – 7  
Na zapytanie

Mostkowanie przy pomocy mostków grzebieniowych  
2 równoległe otwory na mostki w jednej złączce

## kontrola

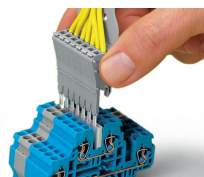
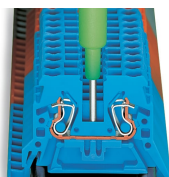

Pomiar przy użyciu próbnika napięcia, możliwy również przy użyciu próbnika jednobiegunowego

Listwę wtykanych modułów odgałęźnych z zamontowanymi przewodami można stosować jako wtyk pomiarowy.

## pokrywa

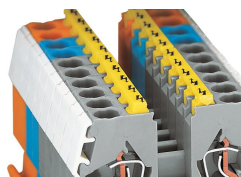

Zaślepka ostrzegawcza, z czarną błyskawicą (280-405)



Dzięki zastosowaniu złączek dwupiętrowych oszczędność miejsca na szynie montażowej wynosi 50%.

## oznaczanie

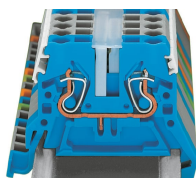

Oznaczniki w miejscu na Mini-WSB  
Pasek oznaczkowy; przezroczysty  
Oznaczniki Mini-WSB

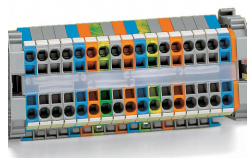

Pasek oznaczkowy (709-196), pod nim  
widoczne mostki

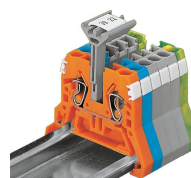

Do opisu grupowego, oprócz pasków oznaczkowych, można stosować także oznaczniki WMB na specjalnych podstawkach. Mocuje się je w miejscu mostków, nawet przy wetkniętych mostkach. Warto sięgnąć po to rozwiązanie, zwłaszcza przy takim usytuowaniu listwy zaciskowej, gdy boczne oznaczniki byłyby słabo widoczne. Oferowane tu podstawki mają szerokość 5 mm, 10 mm i 15 mm.

**Uwaga:**

Nie ma możliwości zamocowania podstawki w złączkach PE i podwójnych złączkach przelotowych, ponieważ nie mają one otworów na mostki.